



Montagevejledning Rullegardiner Tagvinduer

Montagevejledning Typ 9 tagvinduer - Rullegardiner eksklusiv udførelse

Kære kunde

Dette skræddersyede gardin er fremstillet specielt til dine behov. Materialernes høje kvalitet og et formfuldendt design garanterer lang levetid og dermed også lang tids glæde over dit produkt.

Læs venligst de følgende anvisninger grundigt igennem før du monterer.

Uhensigtsmæssig montering kan føre til uheld.

Indhold rullegardin



Montage trin (Trin 1 til 3)

1

Montering af beslag

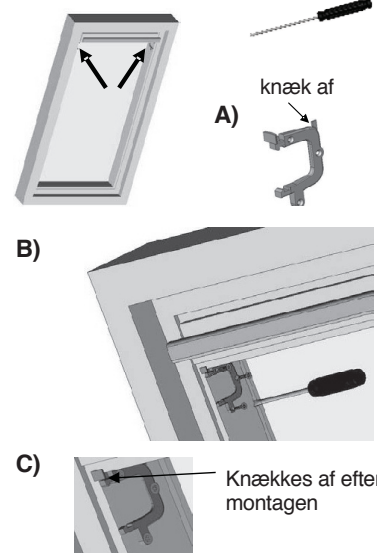

2

Montering af sideskiner

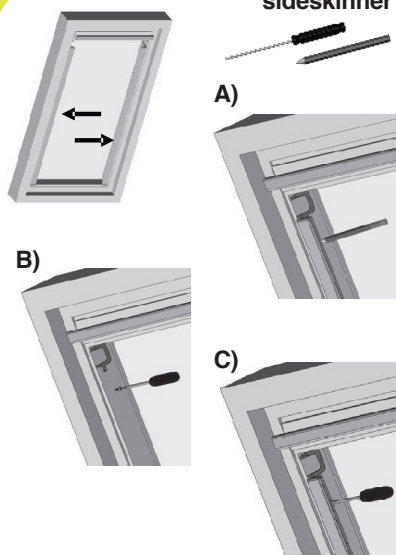

3

Montering af kassette

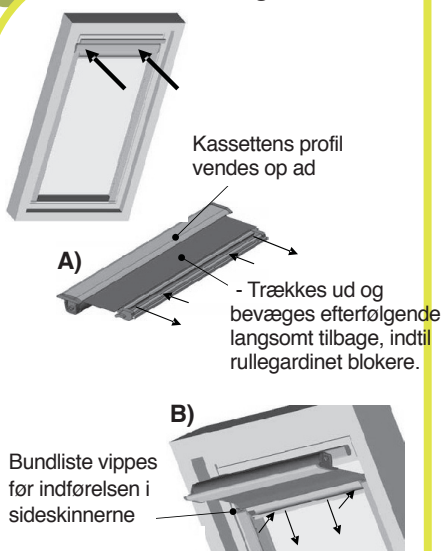

3

Montage der Kasette

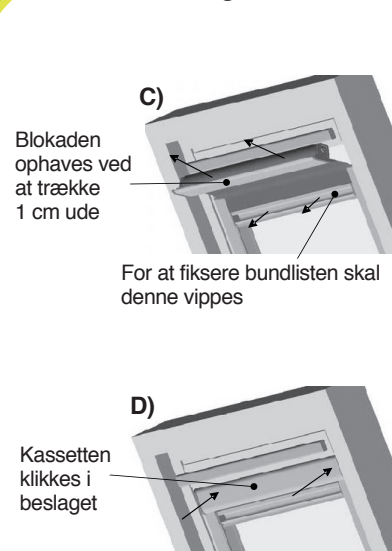

4

Betjening: (bevæge og fastsætte)

Bevæge: Bagud vipet bundliste bevæges op eller ned ad.

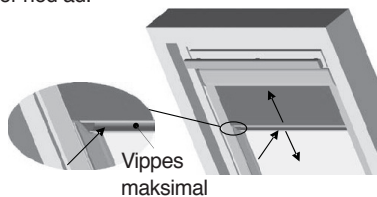

Fastsætte: Bundliste trækkes fra vipet tilstand fremad.

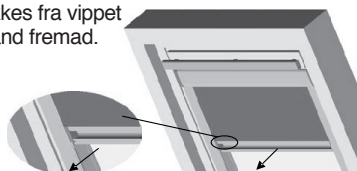

5

Efterspændende fjederen:

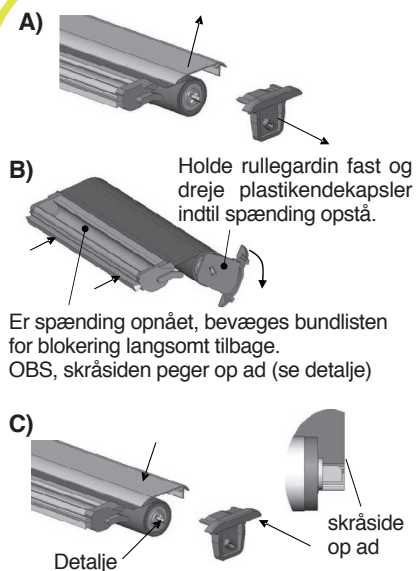

Bemærk

Vore stoffer er antistatiske takket være en special fremstillingsproces og dermed modstandsdygtige overfor støv og snavs.

Lejlighedsvis afbørstning med en blød børste eller støvklud er som regel tilstrækkeligt.